

«СОГЛАСОВАНО»

Начальник отдела
ГИБДД У МВД России по
г. Тольятти

А.В. Качкин



«Утверждаю»:

Заведующий детским садом №201
АНО ДО «Планета детства «Лада»

Заведующий
д/с 201
Д.И. Чичаева Д.И. Чичаева

Распоряжение № 94

«25» июня 2024г.

ПАСПОРТ

дорожной безопасности детского сада

№ 201 «Волшебница»

АНО ДО «Планета детства «Лада»

г.о. Тольятти

Содержание

I. Общие сведения

II. План-схемы детского сада.

- район расположения детского сада, пути движения транспортных средств и детей (обучающихся);
- организация дорожного движения в непосредственной близости от детского сада с размещением соответствующих технических средств, маршруты движения детей (обучающихся) и расположение парковочных мест;
- маршруты движения организованных групп детей от детского сада к объектам следования (лес, парк, соседние детские сады и др.);
- пути движения транспортных средств к местам разгрузки/погрузки и рекомендуемых безопасных путей передвижения детей по территории детского сада.

Общие сведения

детский сад: № 201 «Волшебница» АНО ДО «Планета детства «Лада».

Юридический адрес детского сада: г. Тольятти, б-р Степана Разина – 53.

Фактический адрес: г. Тольятти. Бульвар Космонавтов – 10.

Заведующий детского сада: Чичаева Дарья Ивановна, тел. 600-221
(фамилия, имя, отчество) (телефон)

Заместители заведующего по ВМР: Нечаева Инга Юрьевна, Садыкова Марина Юрьевна, тел. 600-221

Ответственный работник за мероприятия по профилактике детского травматизма: Нечаева Инга Юрьевна,

заместитель заведующего по ВМР, тел. 600-221
(должность) (фамилия, имя, отчество) (телефон)

Телефоны оперативных служб:

Подразделение пожарной охраны - 01 вызов с сотового телефона - 101

Полиция – 02 вызов с сотового телефона - 102

Скорая медицинская помощь – 03 вызов с сотового телефона - 103

Единая служба спасения (ЕДДС) - 112

Службы спасения 200-911

Дежурной части У МВД России по г. Тольятти 93-40-05

Количество обучающихся 291

Наличие уголка по безопасности дорожного движения (БДД): **имеется**/ не имеется



Время работы детского сада: понедельник, вторник, среда, четверг, пятница с 6.30 до 18.30

II. План-схемы детского сада.

район расположения детского сада, пути движения транспортных средств и детей (обучающихся)



Условные обозначения:

	Движение транспортных средств
	Проезжая часть
	Здания

2. Схемы организации дорожного движения в непосредственной близости от детского сада с размещением соответствующих технических средств, маршруты движения детей и расположение парковочных мест

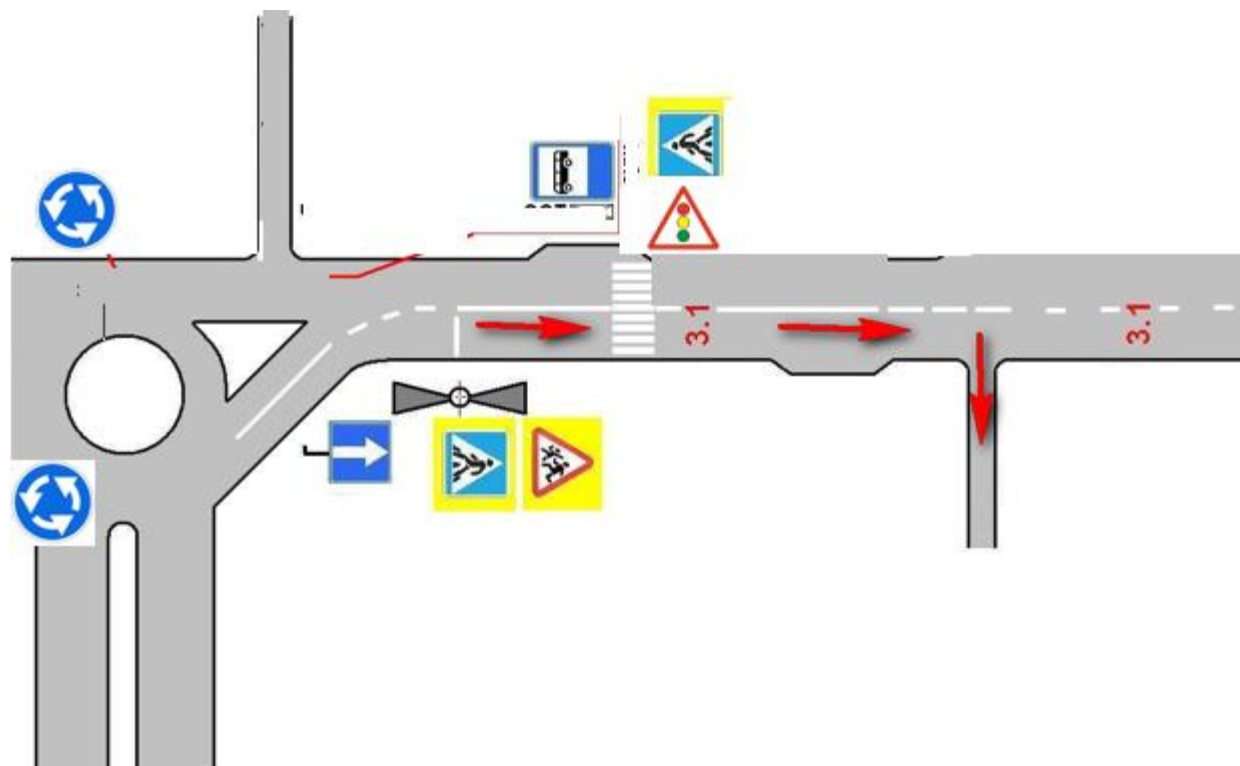

Условные обозначения:

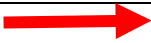
	Движение транспортных средств
---	-------------------------------

3. Маршруты движения организованных групп детей от детского сада к объектам следования

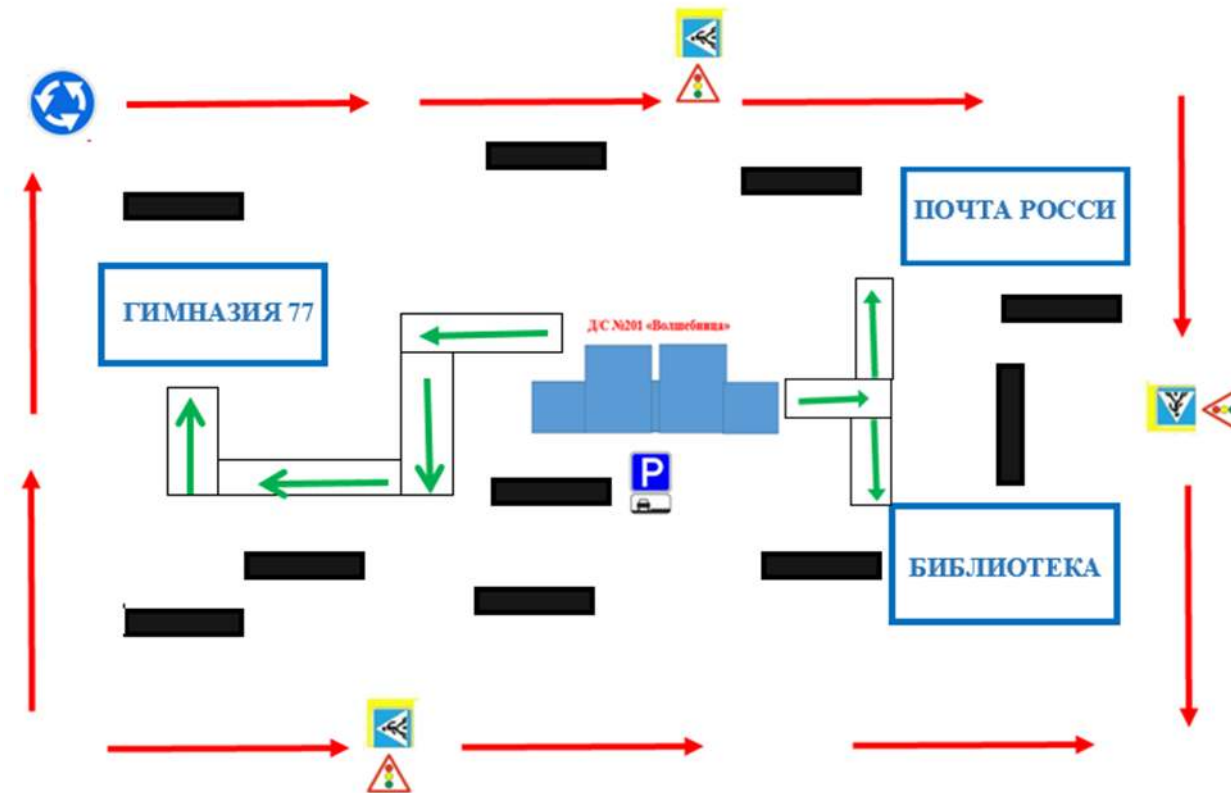



Условные обозначения:

	Безопасное движение детей
	Движение транспортных средств
	Тротуар
	Здания

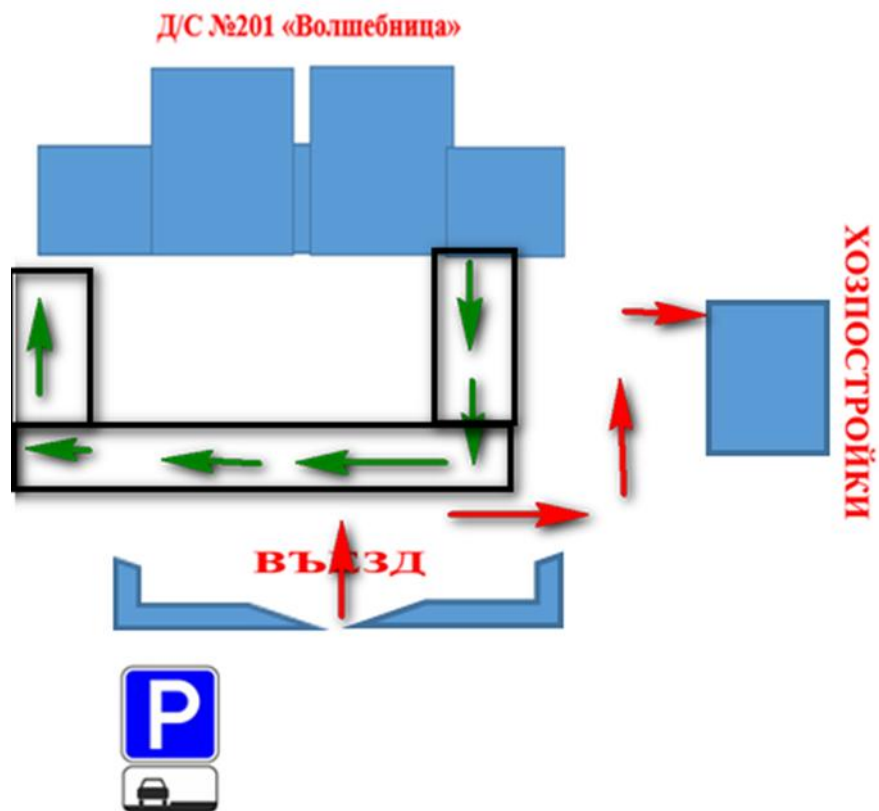
4. Пути движения транспортных средств к местам разгрузки/погрузки и рекомендуемых безопасных путей передвижения детей по территории образовательного учреждения



Условные обозначения:

	Движение транспортных средств
	Безопасное движение детей
	Тротуар